

МІНІСТЕРСТВО ОСВІТИ І НАУКИ УКРАЇНИ  
Національний авіаційний університет



**Освітньо-професійна програма (проєкт)**

**«Фінанси і кредит»**

(повна назва освітньо-професійної програми)

Другого (магістерського) рівня вищої освіти

за спеціальністю 072 «Фінанси, банківська справа, страхування та фондовий ринок»

(шифр та найменування спеціальності)

галузі знань

07 «Управління та адміністрування»

(шифр та найменування галузі знань)

СМЯ НАУ ОПП 11.01.09 – 05 – 2024

Освітньо-професійна програма  
Затверджена вченою радою Університету  
Протокол №\_\_\_\_ від \_\_\_\_\_ 2024 р.

Вводиться в дію наказом голови комісії з  
реорганізації НАУ, в.о.ректора  
В.о. ректора

\_\_\_\_\_ Володимир ШУЛЬГА  
Наказ №\_\_\_\_ від \_\_\_\_\_ 2024 р.

КИЇВ

	<b>Система менеджменту якості</b> <b>ОСВІТНЬО-ПРОФЕСІЙНА ПРОГРАМА</b> <b>«ФІНАНСИ І КРЕДИТ»</b> Спеціальність -072 «Фінанси, банківська справа, страхування та фондовий ринок» Галузь знань – 07 «Управління та адміністрування» Рівень вищої освіти -другий (магістерського)	Шифр документа	<b>СМЯ НАУ ОПП</b> <b>11.01.09 – 05 - 2024</b>
		стор. 2 з 17	

Стандарт вищої освіти України: другий (магістерський) рівень,  
 галузь знань 07 «Управління та адміністрування»,  
 спеціальність 072 «Фінанси, банківська справа, страхування та фондовий ринок»  
 Стандарт вищої освіти затверджено і введено в дію наказом Міністерства освіти і науки від  
 «\_\_20\_\_» \_\_червня\_\_ 2019 р. №866.

## ЛИСТ ПОГОДЖЕННЯ

### освітньо-професійної програми

ПОГОДЖЕНО  
 Науково-методичною радою  
 Національного авіаційного університету  
 протокол № \_\_\_\_\_  
 від " \_\_\_\_\_ " \_\_\_\_\_ 2024 р.  
 Голова науково-методичної ради  
 \_\_\_\_\_ Анатолій ПОЛУХІН

ПОГОДЖЕНО  
 Вченою радою факультету економіки та  
 бізнес-адміністрування  
 протокол № \_\_\_\_\_  
 від « \_\_\_\_\_ » \_\_\_\_\_ 2024 р.  
 Голова вченої ради факультету  
 \_\_\_\_\_ Світлана ПЕТРОВСЬКА

ПОГОДЖЕНО  
 Кафедрою фінансів, обліку  
 та оподаткування  
 протокол № \_\_\_\_\_  
 від « \_\_\_\_\_ » \_\_\_\_\_ 2024 р.  
 Завідувач кафедри  
 \_\_\_\_\_ Тетяна КОСОВА

ПОГОДЖЕНО  
 Студентською радою факультету економіки  
 та бізнес-адміністрування  
 протокол № \_\_\_\_\_  
 від « \_\_\_\_\_ » \_\_\_\_\_ 2024 р.  
 Голова студентської ради факультету  
 \_\_\_\_\_ Роман ОДАРЧЕНКО

	<p align="center"><b>Система менеджменту якості</b>  <b>ОСВІТНЬО-ПРОФЕСІЙНА ПРОГРАМА</b>  <b>«ФІНАНСИ І КРЕДИТ»</b></p> <p>Спеціальність -072 «Фінанси, банківська справа, страхування та фондовий ринок»  Галузь знань – 07 «Управління та адміністрування»  Рівень вищої освіти -другий (магістерського)</p>	Шифр документа	<b>СМЯ НАУ ОПП</b> <b>11.01.09 – 05 - 2024</b>
		стор. 3 з 17	

## ПЕРЕДМОВА

Розроблено робочою групою освітньо-професійної програми (спеціальності 072 «Фінанси, банківська справа, страхування та фондовий ринок, рік вступу 2024-й та наступні до нової редакції освітньої програми) у складі:

### ГАРАНТ ОСВІТНЬОЇ ПРОГРАМИ:

**КОСОВА Тетяна Дмитрівна** - д.е.н., професор, завідувач кафедри фінансів, обліку та оподаткування

\_\_\_\_\_

підпис гаранта

### ЧЛЕНИ РОБОЧОЇ ГРУПИ:

**ЯРОШЕВСЬКА Оксана Володимирівна** - д.е.н., професор, професор кафедри фінансів, обліку та оподаткування

\_\_\_\_\_

підпис члена робочої групи

**ОВСЮК Ніна Василівна** - д.е.н., професор, професор кафедри фінансів, обліку та оподаткування

\_\_\_\_\_

підпис члена робочої групи

**ГОРБАЧОВА Оксана Миколаївна** - к.е.н., доцент, доцент кафедри фінансів, обліку та оподаткування

\_\_\_\_\_

підпис члена робочої групи

**ПЕЦЕНКО Марія Віталіївна** - здобувачка вищої освіти, менеджер академічної групи ФК-114м

\_\_\_\_\_

підпис здобувача вищої освіти

### ЗОВНІШНІ СТЕЙКХОЛДЕРИ:

**ШЕВЧЕНКО Володимир Володимирович** Головний спеціаліст відділу судової влади Департаменту контролю органів судової влади та правоохоронної діяльності Рахункової палати України, кандидат економічних наук (м. Київ)

\_\_\_\_\_

підпис стейкхолдера

**ФЕДОСЕНКО Оксана Євгенівна** директор ТОВ «Тіси Плюс» (м. Київ)

\_\_\_\_\_

підпис стейкхолдера

Рецензії-відгуки зовнішніх стейкхолдерів (додаються).

Рівень документа – 3б

Плановий термін між ревізіями – 1 рік

**Контрольний примірник**

	<p align="center"><b>Система менеджменту якості</b> ОСВІТНЬО-ПРОФЕСІЙНА ПРОГРАМА «ФІНАНСИ І КРЕДИТ»</p> <p>Спеціальність -072 «Фінанси, банківська справа, страхування та фондовий ринок» Галузь знань – 07 «Управління та адміністрування» Рівень вищої освіти -другий (магістерського)</p>	Шифр документа	<b>СМЯ НАУ ОПП</b> <b>11.01.09 – 05 - 2024</b>
		стор. 4 з 17	

## 1. Профіль освітньо-професійної програми

<b>Розділ 1. Загальна інформація</b>		
1.1.	Повна назва закладу вищої освіти та структурного підрозділу	Національний авіаційний університет Факультет економіки та бізнес – адміністрування Кафедра фінансів, банківської справи та страхування Навчально-науковий інститут неперервної освіти (заочна форма навчання)
1.2.	Ступінь вищої освіти та назва кваліфікації мовою оригіналу	ОС Магістр Магістр фінансів, банківської справи, страхування та фондового ринку
1.3.	Офіційна назва освітньо-професійної програми	Фінанси і кредит
1.4.	Тип диплому та обсяг освітньо-професійної програми	Диплом магістра, одиничний 90 кредитів ЄКТС, термін навчання 1 рік 4 місяців
1.5.	Акредитаційна інституція	Міністерство освіти і науки України, рішення Акредитаційної комісії від «27» грудня 2018р. серія УД № 11006748.
1.6.	Період акредитації	До 1 липня 2024 р.
1.7.	Цикл/рівень	7 рівень Національної рамки кваліфікацій України (НРК України), перший цикл Європейського простору вищої освіти (FQ-EHEA), 7 рівень Європейської рамки кваліфікацій для навчання впродовж життя (EQF-LLL).
1.8.	Передумови	Вища освіта зі ступенем бакалавр Решта вимог визначаються правилами прийому НАУ на освітньо-професійну програму магістра
1.9.	Форма навчання	Інституційна з елементами дистанційної: очна, заочна
1.10	Мова(и) викладання	Українська
1.11	Інтернет-адреса постійного розміщення опису освітньої програми	<a href="https://nau.edu.ua/">https://nau.edu.ua/</a> <a href="http://feba.nau.edu.ua/kafedri/kafedra-finansiv-bankivskoi-spravu-ta-strakhuvannia">http://feba.nau.edu.ua/kafedri/kafedra-finansiv-bankivskoi-spravu-ta-strakhuvannia</a>
<b>Розділ 2. Ціль освітньо-професійної програми</b>		
2.1.	Ціль освітньо-професійної програми «Фінанси і кредит» полягає у наданні високоякісних освітніх послуг у сфері фінансів, банківської справи, страхування та фондового ринку, підготовка висококваліфікованих фахівців, що характеризуються конкурентоспроможністю на національному та міжнародному ринках праці і здатні розв'язувати складні професійні завдання в умовах мінливого внутрішнього і зовнішнього середовища, сприяти збереженню фінансово-економічного потенціалу держави в умовах воєнного стану та його зростанню в умовах післявоєнного відновлення, підвищувати ефективність діяльності державних і комунальних організацій, банківських та небанківських фінансово-кредитних установ, страхових компаній, фондових інституцій, суб'єктів господарювання різних форм власності та видів економічної діяльності з акцентом на авіа-космічний комплекс.	
<b>Розділ 3. Характеристика освітньо-професійної програми</b>		
3.1	<b>Предметна область</b>	<b>Об'єкт(и) вивчення та діяльності: устрій, принципи,</b>



Система менеджменту якості  
ОСВІТНЬО-ПРОФЕСІЙНА ПРОГРАМА  
«ФІНАНСИ І КРЕДИТ»

Спеціальність -072 «Фінанси, банківська справа,  
страхування та фондовий ринок»  
Галузь знань – 07 «Управління та адміністрування»  
Рівень вищої освіти -другий (магістерського)

Шифр  
документа

СМЯ НАУ ОПП  
11.01.09 – 05 - 2024

стор. 5 з 17

	<p>(об'єкт діяльності, теоретичний зміст)</p>	<p>механізми функціонування та розвитку фінансових систем. Цілі навчання: Підготовка фахівців, здатних розв'язувати складні задачі і проблеми в процесі професійної діяльності або навчання у сфері фінансів, банківської справи та страхування, що передбачає проведення досліджень та/або здійснення інновацій та характеризується невизначеністю умов і вимог. Теоретичний зміст складають поняття, категорії, теорії і концепції фінансової науки, які визначають тенденції і закономірності функціонування й розвитку фінансів, банківської справи та страхування.</p>
3.2.	Орієнтація освітньо-професійної програми	<p>Прикладна. Орієнтація на дослідження в сфері фінансів, банківської справи, страхування та фондового ринку; враховує специфіку роботи державних і комунальних організацій, банківських та небанківських фінансово-кредитних установ, страхових компаній, фондових інституцій, суб'єктів господарювання різних форм власності та видів економічної діяльності з акцентом на авіа-космічний комплекс у сучасних умовах розвитку національної економіки, сприяє формуванню актуальних компетенцій, опанування якими дозволить здобувачеві вищої освіти побудувати професійну та наукову кар'єру.</p>
3.3.	Основний фокус освітньо-професійної програми	<p>Вища освіта в галузі знань «Управління та адміністрування» зі спеціальності 072 Фінанси, банківська справа, страхування та фондовий ринок. Особливість програми полягає у підготовці фахівців з фінансів, банківської справи, страхування та фондового ринку, враховуючи адаптацію та впровадження в професійну діяльність знань із методології прикладних досліджень, фінансового забезпечення соціальної сфери, державного бюджетного, фінансового, банківського, страхового менеджменту, стратегічного аналізу та прийняття управлінських рішень на фондовому ринку, фінансування і кредитування суб'єктів господарювання з акцентом на авіаційні підприємства. Ключові слова: фінанси, банківська справа, страхування, фондовий ринок, державний, бюджетний, менеджмент, авіаційні підприємства</p>
3.4.	Особливості освітньо-професійної програми	<p>Програма реалізує поглиблення рівня знань і навичок з фінансів, банківської справи, страхування та фондового ринку. Орієнтована на глибоку спеціальну підготовку ініціативних фахівців, здатних до швидкої адаптації до змін у національній економіці та на фінансово-кредитному ринку. Враховує діючі вимоги до вирішення практичних питань шляхом ув'язки програми підготовки з міжнародними стандартами бюджетної прозорості, фінансової звітності, ведення банківської справи, страхової та фондової діяльності, корпоративного управління. Формує фахівців у сфері фінансів, банківської справи, страхування та фондового ринку з новим перспективним стратегічним способом мислення.</p>

	<p align="center"><b>Система менеджменту якості</b> ОСВІТНЬО-ПРОФЕСІЙНА ПРОГРАМА «ФІНАНСИ І КРЕДИТ»</p> <p>Спеціальність -072 «Фінанси, банківська справа, страхування та фондовий ринок» Галузь знань – 07 «Управління та адміністрування» Рівень вищої освіти -другий (магістерського)</p>	Шифр документа	<b>СМЯ НАУ ОПП</b> <b>11.01.09 – 05 - 2024</b>
		стор. 6 з 17	

<b>Розділ 4. Придатність випусників до працевлаштування та подальшого навчання</b>		
4.1.	Придатність до працевлаштування	Випускники отримують можливість працевлаштування в органах державного управління, місцевого самоврядування, банківських та небанківських фінансово-кредитних установах, страхових компаніях, фондових інституціях, суб'єктах господарювання різних форм власності та видів економічної діяльності, авіаційних підприємствах тощо
4.2.	Подальше навчання	Мають право продовжити навчання на третьому освітньо-науковому рівні вищої освіти (доктора філософії) та набувати додаткові кваліфікації в системі післядипломної освіти
<b>Розділ 5. Викладання та оцінювання</b>		
5.1.	Викладання та навчання (методи, методики, технології, інструменти та обладнання)	<p>Методи, методики та технології: методи, методики та технології фінансової науки і практики.</p> <p>Інструменти: інформаційно-аналітичні програмні продукти та системи.</p> <p>Студентоцентроване проблемно-орієнтоване навчання із застосуванням елементів дистанції, комбінація лекцій, лабораторних, практичних занять із розв'язанням ситуаційних завдань та з використанням кейс-методів, ділових ігор, міждисциплінарних тренінгів, що розвивають комунікативні та лідерські навички й уміння працювати в команді, виконання проектів, дослідницькі роботи, тестування, виконання курсових робіт, проходження виробничих практик, підготовки кваліфікаційної роботи.</p>
5.2.	Оцінювання	Тестування, опитування, дискусії, презентації, модульні контрольні роботи, звіти про проходження проходження науково-дослідної та переддипломної практик, захист курсових робіт, письмові екзамени, захист кваліфікаційної роботи.
<b>Розділ 6. Програмні компетентності</b>		
6.1.	Інтегральна компетентність	Здатність розв'язувати складні задачі і проблеми у професійній діяльності або у процесі навчання у сфері фінансів, банківської справи та страхування, що передбачає проведення досліджень та/або здійснення інновацій та характеризується невизначеністю умов і вимог
6.2.	Загальні компетентності (ЗК)	<p><b>ЗК1. Здатність до абстрактного мислення, аналізу та синтезу.</b></p> <p><b>ЗК2. Здатність спілкуватися іноземною мовою.</b></p> <p><b>ЗК3. Здатність проведення досліджень на відповідному рівні.</b></p> <p><b>ЗК4. Вміння виявляти, ставити та вирішувати проблеми.</b></p> <p><b>ЗК5. Здатність приймати обґрунтовані рішення.</b></p> <p><b>ЗК6. Навички міжособистісної взаємодії.</b></p> <p><b>ЗК7. Здатність мотивувати людей та рухатися до спільної мети.</b></p> <p><b>ЗК8. Здатність працювати в міжнародному контексті.</b></p>



Система менеджменту якості  
ОСВІТНЬО-ПРОФЕСІЙНА ПРОГРАМА  
«ФІНАНСИ І КРЕДИТ»

Спеціальність -072 «Фінанси, банківська справа,  
страхування та фондовий ринок»  
Галузь знань – 07 «Управління та адміністрування»  
Рівень вищої освіти -другий (магістерського)

Шифр  
документа

СМЯ НАУ ОПП  
11.01.09 – 05 - 2024

стор. 7 з 17

		<b>ЗК9. Здатність діяти на основі етичних міркувань (мотивів).</b>
6.3.	Фахові компетентності (ФК)	<b>ФК1. Здатність використовувати фундаментальні закономірності розвитку фінансів, банківської справи та страхування у поєднанні з дослідницькими і управлінськими інструментами для здійснення професійної та наукової діяльності.</b> <b>ФК2. Здатність використовувати теоретичний та методичний інструментарій для діагностики і моделювання фінансової діяльності суб'єктів господарювання.</b> <b>ФК3. Здатність застосовувати управлінські навички у сфері фінансів, банківської справи та страхування.</b> <b>ФК4. Здатність оцінювати дієвість наукового, аналітичного і методичного інструментарію для обґрунтування управлінських рішень у сфері фінансів, банківської справи та страхування.</b> <b>ФК5. Здатність оцінювати межі власної фахової компетентності та підвищувати професійну кваліфікацію.</b> <b>ФК6. Здатність застосовувати міждисциплінарні підходи при розв'язанні складних задач і проблем проблем у сфері фінансів, банківської справи та страхування.</b> <b>ФК7. Здатність до пошуку, використання та інтерпретації інформації, необхідної для вирішення професійних і наукових завдань в сфері фінансів, банківської справи та страхування.</b> <b>ФК8. Здатність застосовувати інноваційні підходи в сфері фінансів, банківської справи та страхування.</b> <b>ФК9. Здатність розробляти технічні завдання для проектування інформаційних систем у сфері фінансів, банківської справи та страхування.</b> <b>ФК10. Уміння розробляти і приймати стратегічні і оперативні управлінські рішення на фондовому ринку з використанням інструментарію фундаментального та технічного аналізу</b> <b>ФК11. Здатність застосовувати знання, уміння і навички в галузі теорії і практики діагностики і моделювання фінансово-інвестиційної діяльності авіаційних підприємств</b>
<b>Розділ 7. Програмні результати навчання</b>		
7.1.	Програмні результати навчання (ПРН)	<b>ПРН01. Використовувати фундаментальні закономірності розвитку фінансів, банківської справи та страхування у поєднанні з дослідницькими і управлінськими інструментами для здійснення професійної та наукової діяльності.</b> <b>ПРН02. Знати на рівні новітніх досягнень основні концепції і методології наукового пізнання у сфері фінансів, банківської справи та страхування.</b> <b>ПРН03. Здійснювати адаптацію та модифікацію існуючих наукових підходів і методів до конкретних ситуацій професійної діяльності.</b> <b>ПРН04. Відшуковувати, обробляти, систематизувати та аналізувати інформацію, необхідну для вирішення професійних та наукових завдань в сфері фінансів,</b>



Система менеджменту якості  
ОСВІТНЬО-ПРОФЕСІЙНА ПРОГРАМА  
«ФІНАНСИ І КРЕДИТ»

Спеціальність -072 «Фінанси, банківська справа,  
страхування та фондовий ринок»  
Галузь знань – 07 «Управління та адміністрування»  
Рівень вищої освіти -другий (магістерського)

Шифр  
документа

СМЯ НАУ ОПП  
11.01.09 – 05 - 2024

стор. 8 з 17

		<p><b>банківської справи та страхування.</b></p> <p><b>ПРН05. Вільно спілкуватися іноземною мовою усно і письмово з професійних та наукових питань, презентувати і обговорювати результати досліджень.</b></p> <p><b>ПРН06. Доступно і аргументовано представляти результати досліджень усно і письмово, брати участь у фахових дискусіях.</b></p> <p><b>ПРН07. Вирішувати етичні дилеми з опорою на норми закону, етичні принципи та загальнолюдські цінності</b></p> <p><b>ПРН08. Вміти застосовувати інноваційні підходи у сфері фінансів, банківської справи та страхування та управляти ними.</b></p> <p><b>ПРН09. Застосовувати управлінські навички у сфері фінансів, банківської справи та страхування.</b></p> <p><b>ПРН10. Здійснювати діагностику і моделювання фінансової діяльності суб'єктів господарювання.</b></p> <p><b>ПРН11. Застосовувати поглиблені знання в сфері фінансового, банківського та страхового менеджменту для прийняття рішень.</b></p> <p><b>ПРН12. Обґрунтувати вибір варіантів управлінських рішень у сфері фінансів, банківської справи та страхування та оцінювати їх ефективність з урахуванням цілей, наявних обмежень, законодавчих та етичних аспектів.</b></p> <p><b>ПРН13. Оцінювати ступінь складності завдань при плануванні діяльності та опрацюванні її результатів.</b></p> <p><b>ПРН14. Застосовувати на практиці інструментарій бюджетного та податкового менеджменту для зміцнення фінансового забезпечення держави та територіальних громад</b></p> <p><b>ПРН15. Здійснювати діяльність на фондовому ринку у ролі професійного та непрофесійного учасника, представника саморегульованих організацій</b></p> <p><b>ПРН16. Застосовувати сучасні підходи до фінансування, кредитування, страхування та фондового забезпечення авіаційних підприємств</b></p>
<b>Розділ 8. Ресурсне забезпечення реалізації програми</b>		
8.1.	Кадрове забезпечення	<p>Кадрове забезпечення відповідає ліцензійним вимогам. До реалізації програми залучаються науково-педагогічні працівники з науковими ступенями та/або вченими званнями, а також висококваліфіковані спеціалісти, які мають стаж практичної, наукової та педагогічної роботи.</p>
8.2.	Матеріально-технічне забезпечення	<p>Навчальні аудиторії; комп'ютерні класи; навчально-наукова лабораторія фінансової аналітики; точки бездротового доступу до мережі Інтернет; мультимедійне обладнання.</p> <p>Усі приміщення відповідають будівельним та санітарним нормам, гуртожитками забезпечені усі потребуючі, наявна соціальна інфраструктура включає спортивний комплекс, пункти харчування, центр творчості, медпункт і базу відпочинку.</p> <p>Якісне викладання компонентів ОПП забезпечується за допомогою комп'ютерного класу, обладнаних</p>





Система менеджменту якості  
ОСВІТНЬО-ПРОФЕСІЙНА ПРОГРАМА  
«ФІНАНСИ І КРЕДИТ»

Спеціальність -072 «Фінанси, банківська справа,  
страхування та фондовий ринок»  
Галузь знань – 07 «Управління та адміністрування»  
Рівень вищої освіти -другий (магістерського)

Шифр  
документа

СМЯ НАУ ОПП  
11.01.09 – 05 - 2024

стор. 9 з 17

		персональними комп'ютеризованими навчальними місцями з сучасним програмним забезпеченням, зокрема для формування актуальних знань використання інформаційних систем та технологій у фінансах, банківській справи та страхуванні.
8.3.	Інформаційне та навчально-методичне забезпечення	<p><b>Офіційний сайт НАУ: <a href="http://nau.edu.ua/">http://nau.edu.ua/</a>;</b> <b>репозитарій НАУ: <a href="http://www.er.nau.edu.ua">www.er.nau.edu.ua</a>;</b> <b>офіційний сайт кафедри:</b> <b><a href="http://feba.nau.edu.ua/kafedri/kafedra-finansivbankivskoi-spravy-ta-strakhuvannia">http://feba.nau.edu.ua/kafedri/kafedra-finansivbankivskoi-spravy-ta-strakhuvannia</a>;</b></p> <p>Через електронний репозитарій НАУ забезпечено доступ кожного студента до навчально-методичних матеріалів з компонентів програми; забезпечено доступ студентів до мережі Інтернет.</p> <p>Викладання навчальних дисциплін за ОП здійснюється з активним використанням інноваційних інформаційних технологій. Лекційні аудиторії обладнано мультимедійними комплексами, що дозволяє проводити навчальні заняття з використанням телекомунікаційних засобів та інноваційних технологій, власних інформаційних ресурсів та глобальної мережі.</p> <p>Для дистанційного доступу до навчально-методичних матеріалів та проведення занять онлайн використовуються сервіси та платформа Google, яка дозволяє об'єднати матеріали з дистанційних курсів авторства викладачів НАУ або інших провідних фахівців України у сфері фінансів, банківської справи та страхування з можливістю колективної роботи. Навчально-методичне забезпечення періодично оновлюється та адаптується відповідно до цілей освітньої програми.</p>
<b>Розділ 9. Академічна мобільність</b>		
9.1.	Національна кредитна мобільність	Передбачає можливість національної кредитної мобільності за деякими навчальними модулями, що забезпечують набуття загальних компетенцій. Національна кредитна мобільність реалізується на основі двосторонніх договорів між Національним авіаційним університетом та університетами України.
9.2.	Міжнародна кредитна мобільність	У рамках програми подвійного диплому з університетами, зареєстрованими у ERASMUS+ та ERASMUS MUNDUS.
9.3.	Навчання іноземних здобувачів вищої освіти	Створені умови щодо можливості підготовки іноземних студентів на основі договорів між Національним авіаційним університетом та іноземними здобувачами.

	<b>Система менеджменту якості</b> <b>ОСВІТНЬО-ПРОФЕСІЙНА ПРОГРАМА</b> <b>«ФІНАНСИ І КРЕДИТ»</b> Спеціальність -072 «Фінанси, банківська справа, страхування та фондовий ринок» Галузь знань – 07 «Управління та адміністрування» Рівень вищої освіти -другий (магістерського)	Шифр документа	<b>СМЯ НАУ ОПП</b> <b>11.01.09 – 05 - 2024</b>
		стор. 10 з 17	

## 2. Перелік компонент освітньо-професійної програми та їх логічна послідовність

### 2.1. Перелік компонент ОПП

Код н/д	Компоненти освітньо-професійної програми (навчальні дисципліни, курсових проектів, практики, кваліфікаційний екзамен, кваліфікаційна робота)	Кількість кредитів	Форма підсумк. контролю	Семестр (відповідно до форми навчання)
				денна
1	2	3	4	5
OK1	Ділова іноземна мова	3,5	Екзамен	1
OK2	Фінансове забезпечення соціальної сфери	3,5	Екзамен	2
OK3	Методологія прикладних досліджень у сфері фінансів, банківської справи, страхування та фондового ринку	5,0	Екзамен	1
OK4	Фінансовий менеджмент	6,0	Екзамен	1
OK5	Курсовий проект з дисципліни «Фінансовий менеджмент»	1,5	Захист	1
OK6	Стратегічний аналіз та прийняття управлінських рішень на фондовому ринку	4,5	Диференційований залік	1
OK7	Діагностика і моделювання фінансової діяльності авіаційних підприємств	4,5	Диференційований залік	1
OK8	Банківський менеджмент	5,0	Диференційований залік	1
OK9	Державний бюджетний менеджмент	3,0	Екзамен	2
OK10	Страховий менеджмент	4,5	Екзамен	2
OK11	Курсова робота з дисципліни «Страховий менеджмент»	1,0	Захист	2
OK12	Науково-дослідна практика у сфері фінансів і кредиту	6,0	Диференційований залік	2
OK13	Переддипломна практика	6,0	Диференційований залік	3
OK14	Кваліфікаційна робота	12,0	Захист	3
<b>Загальний обсяг обов'язкових компонент:</b>		<b>66,0 кредитів ЄКТС</b>		
<b>Вибіркові компоненти*</b>				
ВК 1	Дисципліна 1	4,0	диференційований залік	2
ВК 2	Дисципліна 2	4,0	диференційований залік	2
ВК 3	Дисципліна 3	4,0	диференційований залік	2
ВК 4	Дисципліна 4	4,0	диференційований залік	3
ВК 5	Дисципліна 5	4,0	диференційований залік	3
ВК 6	Дисципліна 6	4,0	диференційований залік	3
<b>Загальний обсяг вибірових компонент</b>		<b>24 кредита ЄКТС</b>		
<b>Загальний обсяг освітньо-професійної програми</b>		<b>90 кредитів ЄКТС</b>		

	<p align="center"><b>Система менеджменту якості</b>  <b>ОСВІТНЬО-ПРОФЕСІЙНА ПРОГРАМА</b>  <b>«ФІНАНСИ І КРЕДИТ»</b></p> <p>Спеціальність -072 «Фінанси, банківська справа, страхування та фондовий ринок»  Галузь знань – 07 «Управління та адміністрування»  Рівень вищої освіти -другий (магістерського)</p>	Шифр документа	<b>СМЯ НАУ ОПП</b> <b>11.01.09 – 05 - 2024</b>
		стор. 11 з 17	

*\*Реалізація права здобувачів вищої освіти на вільний вибір навчальних дисциплін та створення індивідуальної освітньої траєкторії регламентується Законом України «Про вищу освіту» та внутрішніми нормативними актами НАУ. Вибіркові компоненти обираються здобувачами вищої освіти із каталогів рекомендованих та альтернативних вибірових дисциплін.*



Система менеджменту якості  
ОСВІТНЬО-ПРОФЕСІЙНА ПРОГРАМА  
«ФІНАНСИ І КРЕДИТ»  
Спеціальність -072 «Фінанси, банківська справа,  
страхування та фондовий ринок»  
Галузь знань – 07 «Управління та адміністрування»  
Рівень вищої освіти -другий (магістерського)

Шифр  
документа

СМЯ НАУ ОПП  
11.01.09 – 05 - 2024

стор. 12 з 17

## 2.2. Структурно-логічна схема освітньо-професійної програми

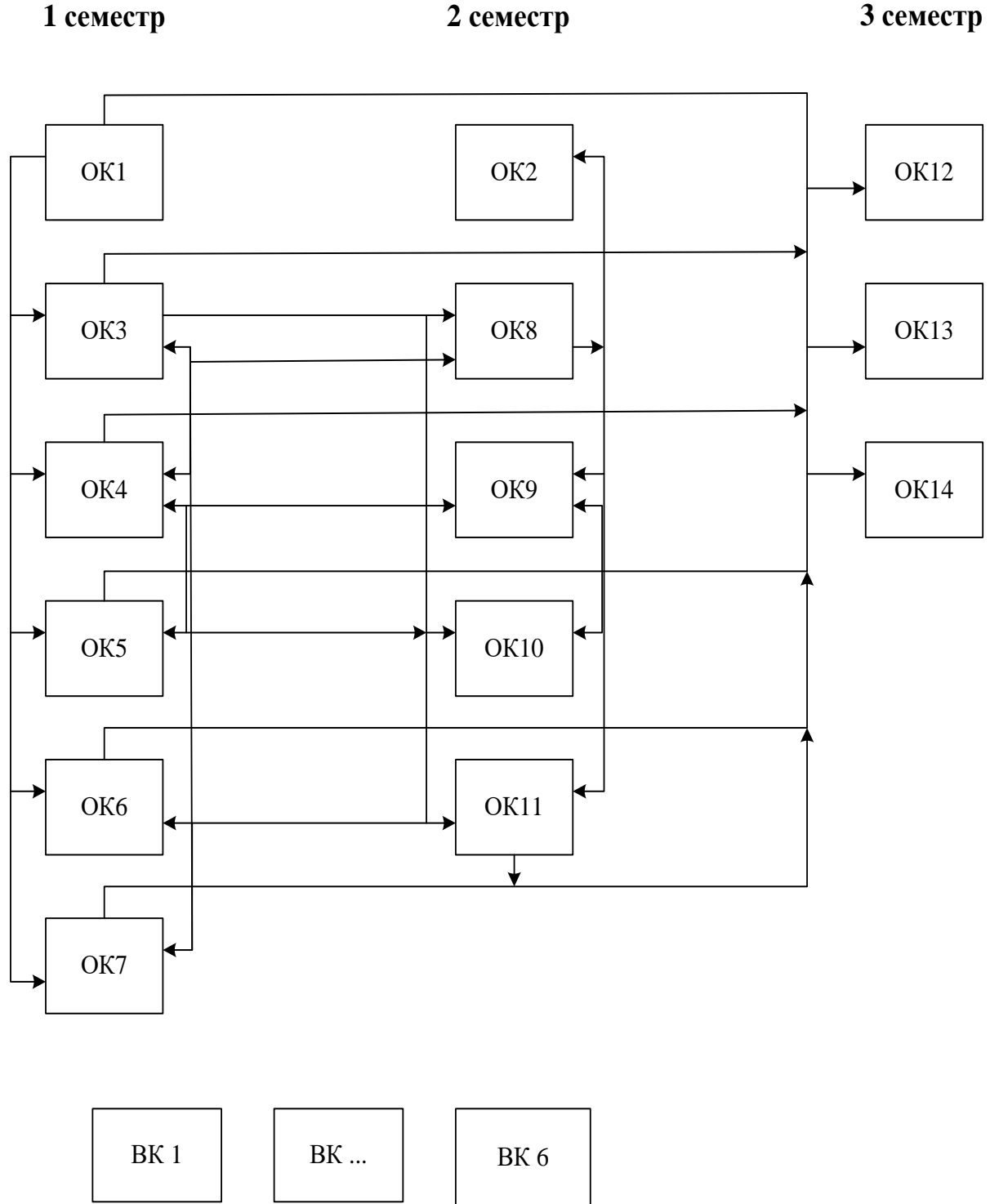

	<p align="center"><b>Система менеджменту якості</b>  <b>ОСВІТНЬО-ПРОФЕСІЙНА ПРОГРАМА</b>  <b>«ФІНАНСИ І КРЕДИТ»</b></p> <p>Спеціальність -072 «Фінанси, банківська справа, страхування та фондовий ринок»  Галузь знань – 07 «Управління та адміністрування»  Рівень вищої освіти -другий (магістерського)</p>	Шифр документа	<b>СМЯ НАУ ОПП</b> <b>11.01.09 – 05 - 2024</b>
		стор. 13 з 17	

### 3. Форма атестації здобувачів вищої освіти

Форми атестації здобувачів вищої освіти	Атестація здобувачів здійснюється у формі публічного захисту кваліфікаційної роботи
Вимоги до кваліфікаційної магістерської роботи	<p>Кваліфікаційна робота має передбачати розв'язання складної задачі або проблеми у сфері фінансів, банківської справи та страхування, що передбачає проведення досліджень та/або здійснення інновацій та характеризується невизначеністю умов і вимог.</p> <p>У кваліфікаційній роботі не може бути академічного плагіату, фабрикації та фальсифікації.</p> <p>Кваліфікаційна робота має бути розміщена на офіційному сайті закладу вищої освіти або його структурного підрозділу, або у репозитарії закладу вищої освіти.</p>



**4. Матриця відповідності програмних компетентностей компонентам  
освітньо-професійної програми**

Компе- тенності	Компоненти																
	ОК 1	ОК 2	ОК 3	ОК 4	ОК 5	ОК 6	ОК 7	ОК 8	ОК 9	ОК 10	ОК 11	ОК 12	ОК 13	ОК 14	ВК 1	.....	ВК 6
ІК	+	+	+	+	+	+	+	+	+	+	+	+	+	+			
ЗК1			+	+	+	+	+	+	+	+	+	+	+	+			
ЗК2	+	+	+	+	+	+	+	+	+	+	+	+	+	+			
ЗК3			+								+	+	+	+			
ЗК4		+	+	+	+		+				+	+	+	+			
ЗК5		+	+	+	+	+	+	+	+	+	+	+	+	+			
ЗК6	+	+									+	+	+	+			
ЗК7		+										+		+			
ЗК8	+							+			+	+	+	+			
ЗК9	+	+	+	+	+	+	+	+	+	+	+	+	+	+			
ЗК10			+								+	+	+	+			
ЗК11			+	+	+	+	+	+	+	+	+	+	+	+			
ЗК12		+						+	+	+	+	+	+	+			
ФК1		+	+	+	+	+	+	+	+	+	+	+	+	+			
ФК2							+				+	+	+	+			
ФК3				+	+	+	+		+	+	+	+	+	+			
ФК4				+	+	+	+		+	+	+	+	+	+			
ФК5	+	+	+	+	+	+	+	+	+	+	+	+	+	+			
ФК6			+	+	+	+	+	+	+	+	+	+	+	+			
ФК7			+								+	+	+	+			
ФК8								+			+	+	+	+			
ФК9							+				+	+	+	+			
ФК10			+	+	+	+	+	+	+	+	+	+	+	+			
ФК11											+	+	+	+			
ФК12								+			+	+	+	+			
ФК13				+							+	+	+	+			
ФК14				+					+		+	+	+	+			
ФК15											+	+	+	+			
ФК16									+	+	+	+	+	+			
ФК17				+					+	+	+	+	+	+			
ФК18							+				+	+	+	+			



**5. Матриця забезпечення програмних результатів навчання (ПРН)  
відповідними компонентами освітньо-професійної програми**

Результати навчання	Компоненти																
	ОК 1	ОК 2	ОК 3	ОК 4	ОК 5	ОК 6	ОК 7	ОК 8	ОК 9	ОК 10	ОК 11	ОК 12	ОК 13	ОК 14	ВК 1	.....	ВК 6
ПРН1		+	+	+	+	+	+	+	+	+	+	+	+	+			
ПРН2		+									+	+		+			
ПРН3		+	+	+	+	+	+	+	+	+	+	+	+	+			
ПРН4		+	+	+	+	+	+	+	+	+	+	+	+	+			
ПРН5	+	+	+	+	+	+	+	+	+	+	+	+	+	+			
ПРН6			+								+	+		+			
ПРН7	+	+	+	+	+	+	+	+	+	+	+	+	+	+			
ПРН8			+					+			+	+	+	+			
ПРН9				+	+				+	+	+	+		+			
ПРН10							+				+	+	+	+			
ПРН11				+	+				+	+	+	+	+	+			
ПРН12				+	+				+	+	+	+	+	+			
ПРН13			+		+					+	+	+	+	+			
ПРН14			+								+			+			
ПРН15	+		+								+	+		+			
ПРН16									+	+	+	+	+	+			
ПРН17				+	+						+	+	+	+			
ПРН18		+	+	+	+	+	+	+	+	+	+	+	+	+			
ПРН19				+	+		+		+	+	+	+	+	+			
ПРН20								+			+	+	+	+			





	<b>Система менеджменту якості</b> <b>ОСВІТНЬО-ПРОФЕСІЙНА ПРОГРАМА</b> <b>«ФІНАНСИ І КРЕДИТ»</b> Спеціальність -072 «Фінанси, банківська справа, страхування та фондовий ринок» Галузь знань – 07 «Управління та адміністрування» Рівень вищої освіти -другий (магістерського)	Шифр документа	<b>СМЯ НАУ ОПП</b> <b>11.01.09 – 05 - 2024</b>
		стор. 17 з 17	

(Ф 03.02 – 04)

### АРКУШ РЕЄСТРАЦІЇ РЕВІЗІЇ

№ пор.	Прізвище ім'я по-батькові	Дата ревізії	Підпис	Висновок щодо адекватності

(Ф 03.02 – 03)

### АРКУШ ОБЛІКУ ЗМІН

№ зміни	№ листа (сторінки)				Підпис особи, яка внесла зміну	Дата внесення зміни	Дата введення зміни
	Зміненого	Заміненого	Нового	Анульованого			

(Ф 03.02 – 32)

### УЗГОДЖЕННЯ ЗМІН

	Підпис	Ініціали, прізвище	Посада	Дата
Розробник				
Узгоджено				
Узгоджено				
Узгоджено				
Узгоджено				